

GLEITSCHIEBETÜR- UND SCHRANKSYSTEME

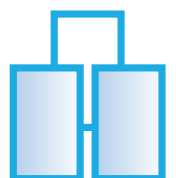

Alles was Schrank ist ...

Wehmeier's Manufaktur
Schränke & Küchen





- Begehbare Kleiderschränke
- Küchen-/schränke
- Kleiderschränke
- Raumtrenner
- Nischenschränke
- Schränke für Dachsträgen
- Gleitschiebetüren
- Garderoben
- Regale | TV-Schränke
- Wohnwand etc.

Alles was Schrank ist ...



PERFEKT BIS INS DETAIL

Einzigartige Raumlösungen bis ins Detail perfekt geplant und per „manufactum“ professionell umgesetzt.

Auf **200 m² Ausstellungsfläche** finden Sie vom einfachen Rahmenprofil bis hin zum exklusiven Bedarf und edlen Oberflächen alles, was Sie für Ihren Traum vom perfekten Schrank benötigen. Die perfekte Verarbeitung der hochwertigen Materialien und der verwendeten Beschläge sowie die umfangreiche Beratung während der gesamten Planungsphase garantieren höchste Kundenzufriedenheit. Dafür steht der Name Wehmeier.

Herzlichst, Ihr

Thomas Wehmeier, Geschäftsführer



INHALT

Vorwort.....02

PROFILE

Slimline-Profil.....04

Baseline-Profil.....06

Trimmline-Profil08

Luxline-Profil.....10

Dekorline- & Floatline-Profil.....12

Holzschiebetüren.....14

Produktbeispiele.....16

SCHRANKSYSTEME

Top-Schranksystem.....18

Dachschrägen-Lösung.....20

Quattrolino-Schranksystem.....22

Schränkinnenausstattung.....24

Hängendes System.....25

Weitere Produktbeispiele.....26

ZUBEHÖR

Bodengeführtes System.....29

Hängendes System.....29

Einsatzmöglichkeiten.....30

DEKORE

Füllungen Holzdekor EGGER.....32

Füllungen Glas.....33

Unser Service speziell für Sie.....34

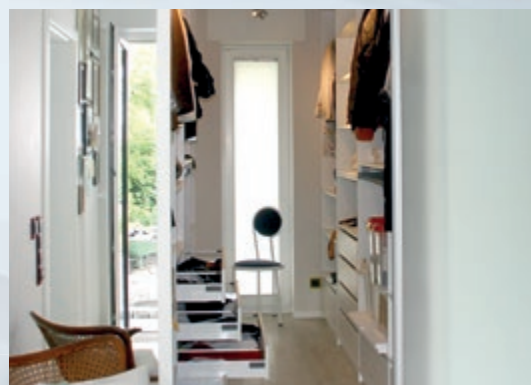

IMPRESSUM

Der Nachdruck dieser Broschüre, auch auszugsweise, der Abdruck oder die Nachahmung der Abbildungen sowie die Nachahmung der Gestaltung ist verboten. In dieser Broschüre sind die technischen Darstellungen und Maßangaben, auch bei den Abbildungen und Zeichnungen, unverbindlich. Konstruktionsveränderungen sind vorbehalten. Alle Maßangaben sind in Millimeter, sofern nicht bei den Abbildungen oder Texten etwas anderes angegeben ist. Für Druckfehler und Irrtümer, die bei der Herstellung der Broschüre unterlaufen sind, ist jede Haftung ausgeschlossen. Alle Lieferungen erfolgen aufgrund der allgemeinen Geschäftsbedingungen von Wehmeier's Manufaktur.



PROFIL SLIMLINE SCHIEBETÜRENSYSTEM

Es bezaubert durch eine geradlinige Form mit handlicher Griffleiste und ist im Vergleich zu anderen Alu-Rahmenprofilen schmaler gehalten. Man kann mit diesem Profil ohne Probleme Türen bis zu einer Breite von 1200 mm und einer Höhe von 2600 mm fertigen und kann so in fast jeder Raumsituation verwendet werden. Mit den dazugehörigen Bodenrollen, in zwei verschiede-

nen Ausführungen, lassen sich Türen mit einem jeweiligen Gewicht von bis zu 70 kg und 100 kg leicht bewegen und auch in der Höhe noch leicht verstellen um die Tür perfekt auszurichten. Im Füllungsbereich lässt das Slimline keine Wünsche offen, über eine Vielzahl an Holzdekoren und (Lack-)Gläsern können Sie frei kombinieren. Mit den Frontenteilungen, waagrecht sowie

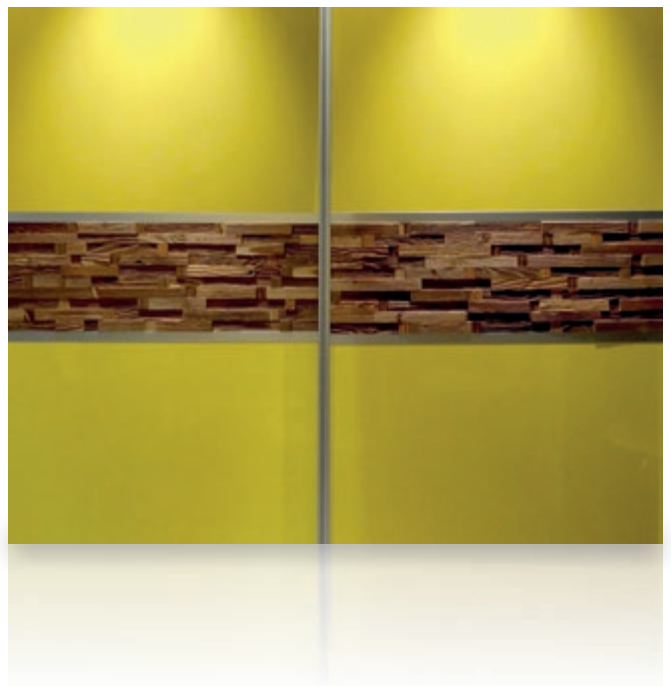

SLIMLINE



senkrecht, entstehen interessante Formen und so Ihr eigenes Unikat. Den letzten Schliff bekommt die Türanlage mit dem Selbst-einzug, der sowohl die Tür langsam zuzieht, wie auch bei zu viel Schwung die Tür auffängt und diese in der Endposition hält. Die insgesamt solide Verarbeitung, sowie fachgerechte Montage sind Garanten für ein zufriedenstellendes Ergebnis.





PROFIL BASELINE SCHIEBETÜRENSYSTEM

Das Baseline Profil ist eine sachlich ausgeformte Griffleiste, die beidseitig zu greifen ist und die zu fertigenden Türgrößen von bis zu 1200 mm in der Breite und 2600 mm in der Höhe ermöglicht, sodass fast jedes Nischenmaß damit bedient werden kann. Das bodengeführte System ermöglicht durch die einzigartige Rollenkonstruktion ein Türgewicht von bis zu 70 kg je Tür leichtgängig zu bedienen. Die oberen kugelgelagerten und wartungsfreien Rollen lassen die Tür

super leicht führen. Der Verstellbereich von +/- 7 mm ermöglicht einen großen Spielraum, um eine Tür ausrichten zu können. Aus unserem Lieferprogramm verwenden wir eine Vielzahl von hochwertigen Holzdekorfüllungen, sowie eine fast unbegrenzte Möglichkeit von Lack bzw. Sicherheitsgläsern. Die flexible Aufteilung der Türfronten ergibt fast immer ein Unikat. Die Holzdekorfüllungen sind 10 mm stark, die Lack- bzw. Sicherheitsgläser sind 4 oder 6 mm stark. Durch

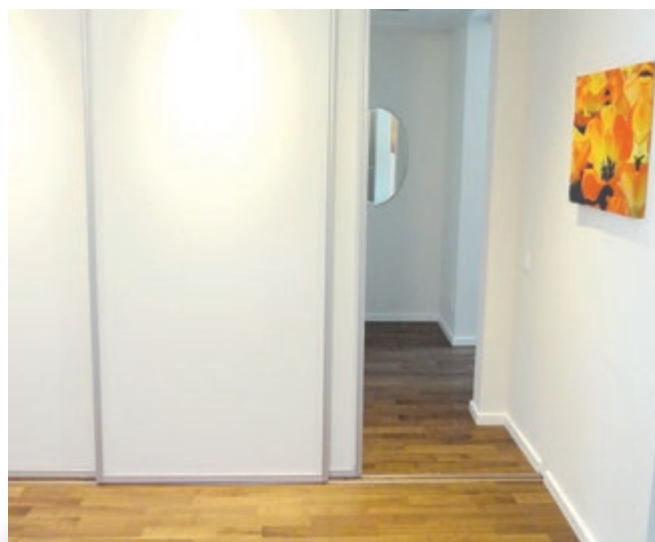
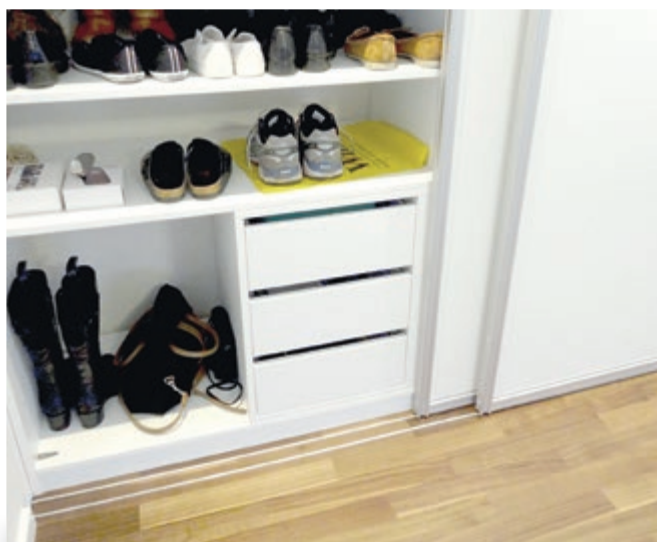

BASELINE



füllungsteilende Alustege, die sowohl als waagerechte, als auch aufrechte Teilung verwendet werden können, entstehen interessante Formen, die gestalterisch keine Wünsche offen lassen. Abgerundet wird eine Tür durch den wartungsfreien Selbsteinzug, der die Tür beim Zulaufen unterstützt und in der geschlossenen Position hält. Ein Muß für jede Tür. Die handwerkliche solide Verarbeitung, sowie fachgerechte Montage sind Garanten für ein zufriedenstellendes Ergebnis.

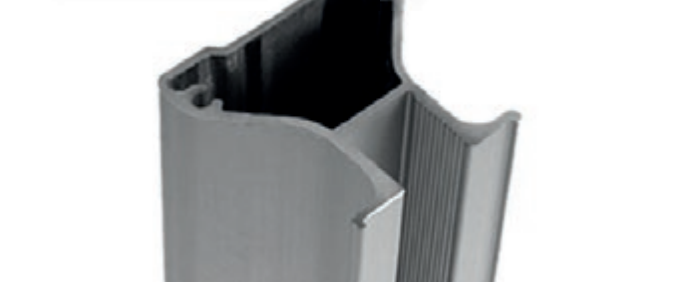



PROFIL TRIMMLINE SCHIEBETÜRENSYSTEM

Das Trimline Profil ist ein gerundetes beidseitiges Griffprofil, welches sich durch eine komfortable Handhabung auszeichnet. Handfreundlich, ergonomisch und optisch ansprechend lässt sich das Rahmenprofil greifen. Die Rahmenbreite mit 32 mm bildet einen Rahmen, der die Möglichkeit gibt, eine Vielzahl von hochwertigen Füllungs-

kombinationen aufzunehmen. Die herausragenden Eigenschaften des Trimline Profiles lassen Türgrößen von bis zu 1500 mm in der Breite und bis zu 3000 mm Türhöhe zu. Die verwendete Rollentechnik entspricht der des Baseline Profiles. Wartungsfrei, leichtgängig und mit hohem Laufkomfort. Grenzenlose Vielfalt verspricht auch

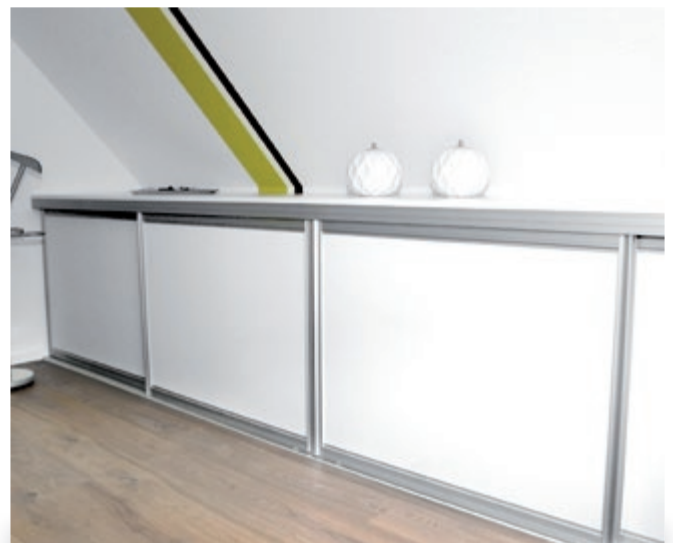

TRIMMLINE



hier eine breite Füllungsauswahl von Holzdekoren, Unidekoren oder Fantasiedekoren sowie die Kombination von Lackgläsern beziehungsweise Sicherheitsgläsern. Abgerundet wird eine Tür durch den wartungsfreien Selbsteinzug, der die Tür beim Zulaufen unterstützt und in der geschlossenen Position hält. Ein Muß für jede Tür.

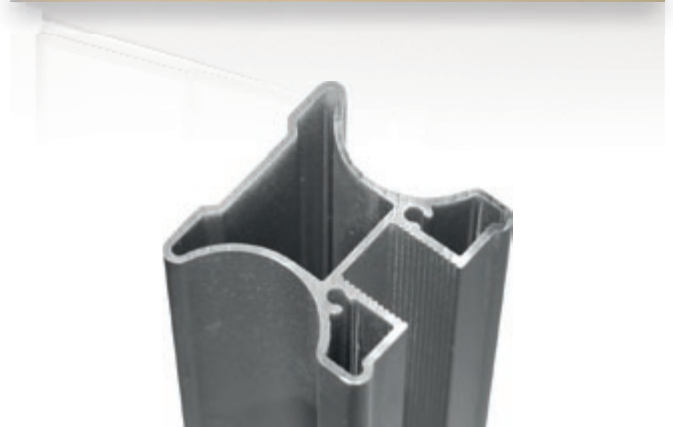



PROFIL LUXLINE SCHIEBETÜRENSYSTEM

Das Luxline Profil zeichnet sich durch eine geradlinige Optik aus. Das puristische Design bildet einen gelungenen Rahmen für Ihre Türanlage. Das Profil ist 40 mm breit und lässt Türgrößen von bis zu 1500 mm Breite und bis zu 2750 mm Höhe zu. Eine eingearbeitete Anschlagdichtung in Verbindung mit dem Selbststein-

zug bildet den sanften Abschluß beim Zulaufen der Tür. Durch die Verwendung von Objektrollen lassen sich Türgewichte von bis zu 100 kg je Tür darstellen. Der in sich verwindungssteife Luxline-Rahmen lässt die Türen immer noch leichtgängig bewegen. Auch hier besticht das Füllungsprogramm in seiner Vielfalt



LUXLINE



von Holzdekorfüllungen sowie Lackglas und Sicherheitsgläser in Kombination mit füllungsteilenden Alustegen. Die nahezu freie Kombinationsmöglichkeit ist ein Garant für individuelles Wohnesign. Die handwerkliche solide Verarbeitung sowie fachgerechte Montagen sind Garantien für ein zufriedenstellendes Ergebnis.

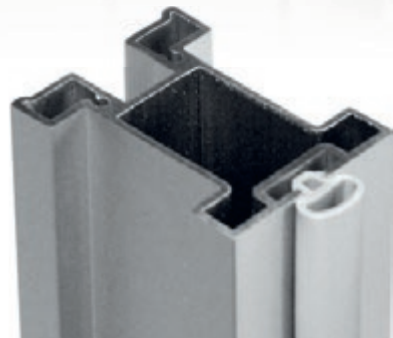



PROFIL DEKOR- & FLOATLINE SCHIEBETÜRENSYSTEM

Eine der außergewöhnlichsten Rahmenkonstruktionen bei Gleitschiebetüren. Im Prinzip eine fast rahmenlose Optik, die durch flächenbündige Anordnung von Holzdekoren bzw. Lackgläsern besticht. Das optische Highlight ist die 1,5 mm schmale Dekorline Kante bzw. die 10 mm breite Alukante bei Floatline. Durch die Reduktion des Aluminiumrahmens kommen die flächenbün-

digen Holzdekorfüllungen bzw. Lackgläser richtig zur Geltung. Um die Tür greifbar zu machen werden bei Dekorline verschiedene Griffmuscheln verwendet, besonders der „Touch-In“-Griff ist ein technischer wie optischer Genuss. Beim Floatline besticht die schmale Griffleiste über die gesamte Türhöhe. Nur 3 mm breit bietet die Griffleiste eine dennoch sichere Handhabung.



DEKOR- & FLOATLINE

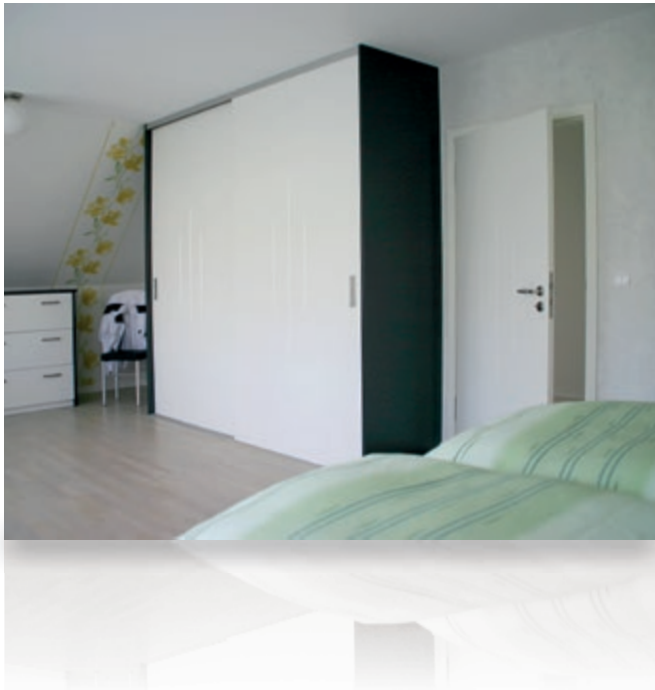

Die Türgrößen sollten bei Dekorline und Floatline eine Breite von 1200 mm, sowie eine Höhe von 2600 mm nicht überschreiten. Wie bei allen Türen wird auch hier die sichere und ausgereifte Rollentechnik eingesetzt. Bei beiden Türmodellen gehört eine Anschlagdichtung zum Standard. In Verbindung mit dem Selbsteinzug ist es ein Genuss, die Tür zum Schliessen zu bringen.





SCHIEBETÜRENSYSTEM IN HOLZ ODER FARBIG LACKIERT

Unsere Holzgleitschiebetüren stechen besonders durch ihren eigenen Charme hervor. Holz als Rahmen hat immer etwas Besonderes und wirkt in jedem Raum anders. Eine eingegrabte Griffmulde oder ein Muschelgriff geben dem Rahmen noch einmal das gewisse etwas. Ob nun Breiten bis 1200 mm pro Tür oder Höhen von bis zu 2750 mm, dieser Rahmen bietet hier durch eingearbeitete Verstärkungen eine hohe

Stabilität. Im Rahmen eingearbeitet ist auch eine Gummidichtung, welche mit Verwendung unseres Selbsteinzuges die Tür gegen Ihre Schrank oder Zimmerwand sanft fahren lässt und schließt. Bei großen Türen können wir hier auch auf stärkere Rollen zurückgreifen, die ebenso wie die Rollen für Aluminium-Rahmenprofile sehr leichtgängig sind und es so einfach bleibt diese Tür zu bewegen. Die Möglichkeiten der verschiedenen Füllun-



HOLZSCHIEBETÜREN



gen (Lackglas oder Farblackierungen) mit den verschiedenen Laub- und Nadelhölzern für unseren Rahmen (Ahorn, Buche, etc.) bieten eine Kombinationsmöglichkeit die ihresgleichen sucht. Unterteilungen in einer Tür werden hier mit Frontenteilungen in Rahmenholzqualität gefertigt. Die handwerklich solide Verarbeitung, sowie fachgerechte Montage sind Garanten für ein zufriedenstellendes Ergebnis bei einer hochwertigen Tür.



WEITERE PRODUKTBEISPIELE FÜR SCHIEBETÜRSYSTEME







TOP SCHRANKSYSTEM ZEHN GUTE GRÜNDE...

- 19 mm Dreischicht Melaminharzdekorplatte
- Sichtbare Kanten mit 2 mm ABS Kante, gerundet, Ecken kopiert
- Nicht sichtbare Kanten mit 0,3 mm Melaminkante belegt
- Stabile VB 36 Beschläge oder wahlweise Rastek Beschläge
- 8 mm eingenetete Rückwand



SCHRANKSYSTEM



- Verschiedenste Sockelkonstruktionen mit verstellbaren Sockelfüßen
- Individuelle Korpuskonstruktionen möglich
- Einbaufertige Schubkastenblöcke
- Verwendung neuester Schubkastentechniken
- Über 100 Dekore in verschiedenen Ausführungen und Stärken möglich



DACHSCHRÄGEN LÖSUNGEN







QUATTROLINO SCHRANKSYSTEM

Das modulare System zur individuellen Gestaltung von Ankleidezimmern, begehbaren Kleiderschränken und anderen Stauräumen. Diese Produktlinie lässt sich spielend leicht im Do-it-yourself-Verfahren aufbauen.. Das verwindungssteife Qua-

dratrohr (35 x 35 mm) wird mittels Deckenanschluß und Verstellfußsystem zwischen Decke und Boden verspannt. Der außerordentlich große Verstellbereich von 30 mm erlaubt auch größere Bodenebenheiten aufzufangen. An diesem Profilstab werden

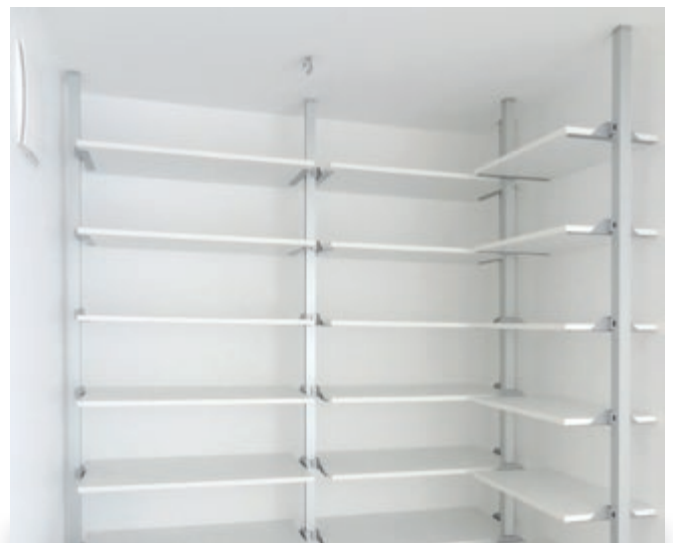

QUATTROLINO

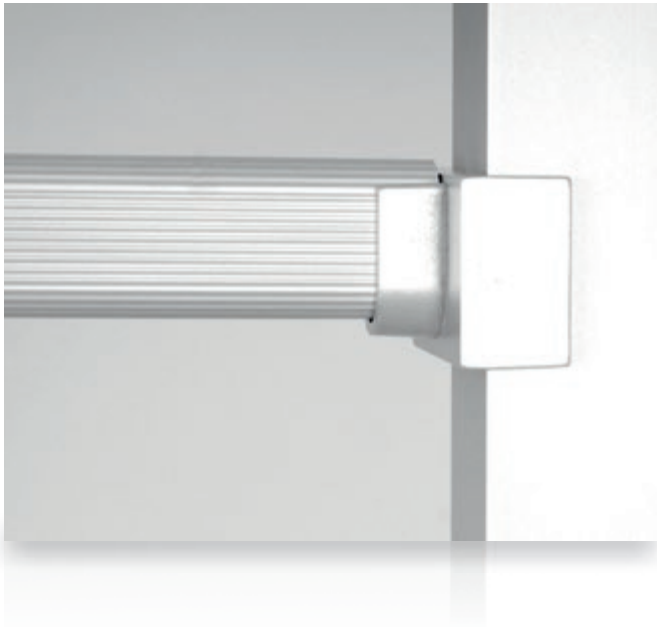

sämtliche Anbauteile wie Kleiderstange, Schubkastenblöcke und Böden angebracht. So bekommt der z. B. hergestellte Kleiderschrank einen offenen und freien Eindruck. Alle Anbauteile sind in der Höhe variabel. Das System wird zu Gleitschiebetüren

genutzt, kann aber auch als begehbare Kleiderschrank eingesetzt werden. Das Quattrolino-System wird breitengenau auf die Gleitschiebetüranlage angepasst. So entsteht eine fachlich und optisch harmonische Anlage, die keine Stauwünsche offen lässt.

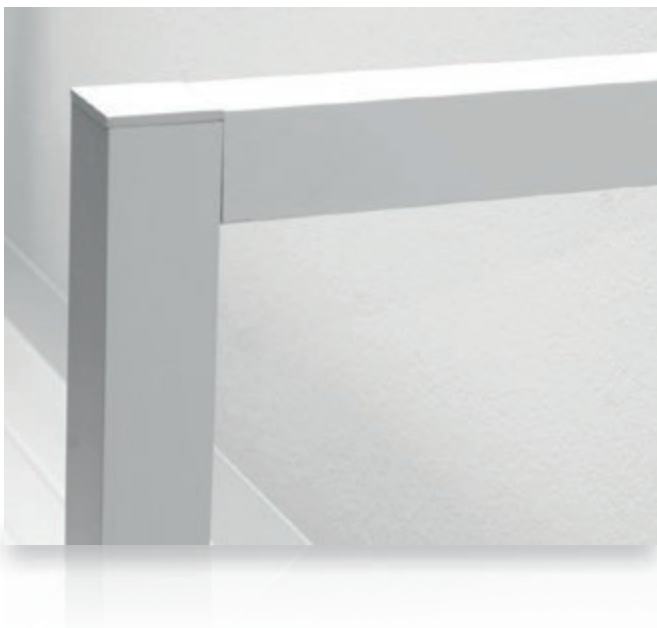

SCHRANKSYSTEM

INNENAUSSTATTUNG

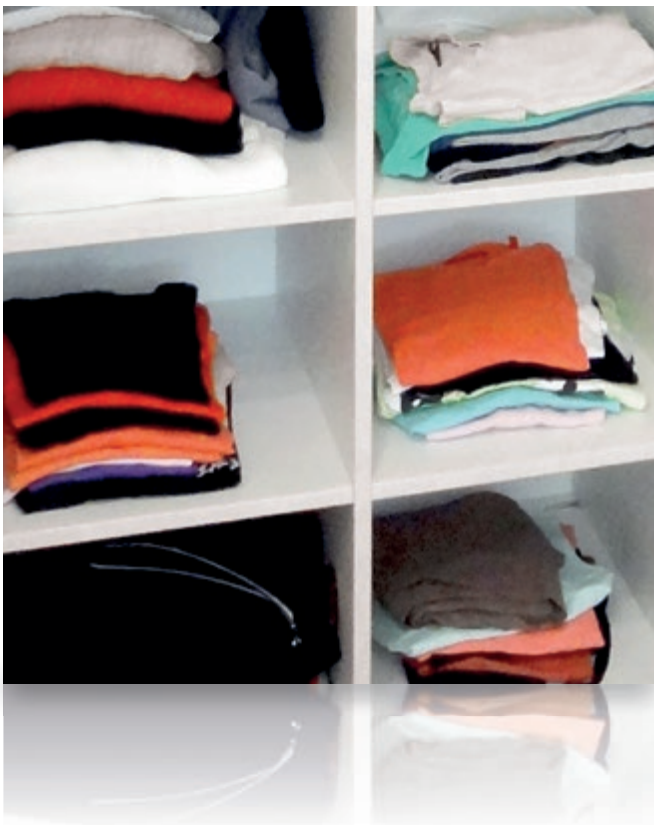

HÄNGENDES SYSTEM

GANZGLAS TÜRANLAGE

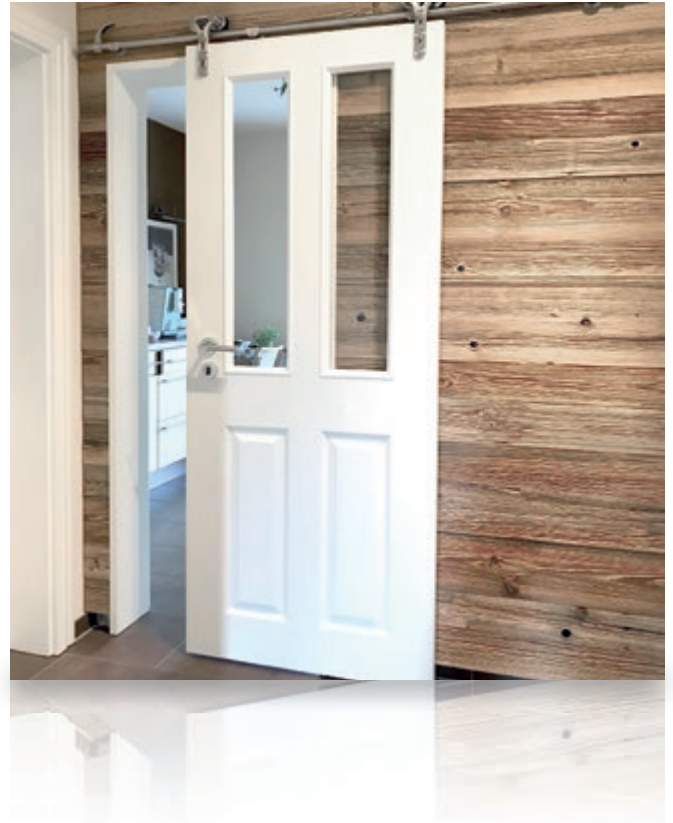

WEITERE PRODUKTBEISPIELE AUS UNSEREM SORTIMENT





WEITERE PRODUKTBEISPIELE AUS UNSEREM SORTIMENT



ZUBEHÖR

BODENGEFÜHRTES SYSTEM



Slimline



Baseline



Trimline



Luxline



Dekorline



Floatline



Querprofil oben



Querprofil unten



Alusteg H-Profil



Laufrolle unten



Deckenschiene einspurig

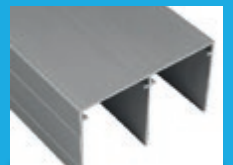

Deckenschiene zweispurig



Deckenschiene dreispurig



Teppichbodenschiene einsp.

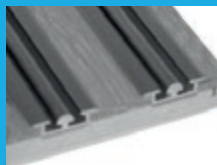

Parkettbodenschiene zweisp.



Bodenschiene einsp.



Bodenschiene zweisp.

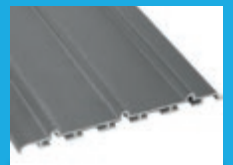

Bodenschiene dreisp.



Mittelselbststeizug



Selbststeizug fertig montiert



Drempeltür-Beschlag



WAP Holz, Alu-Optik m. Dicht.



WAP miniperl ohne Dichtung



WAP miniperl mit Dichtung



WAP Holz, Alu-Optik o. Dicht.



Holzrahmen Ahorn 100 mm



Holzrahmen Eiche 65 mm



Holzrahmen Eiche 100 mm



Holzrahmen weiß lackiert



Holzrahmen weiß lackiert

HÄNGENDES SYSTEM ALURAHMEN | GANZGLAS-SYSTEM



Griffe für Glanglastüren



Selbststeizug



Seitliche Abdeckkappe



Laufrolle Alu-Rahmen Schiebetür mit Halterung



Laufrolle Ganzglastür mit Halterung



Deckenschiene zur Montage unter der Decke



Deckenschiene zur Montage vor der Wand



Klippsblende



Aufdoppelung zur Wand

EINSATZ MÖGLICHKEITEN

NISCHE

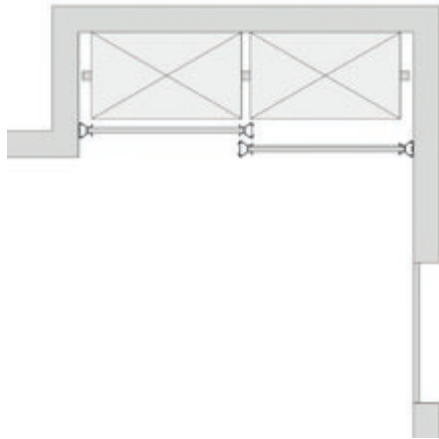

ECKLÖSUNG

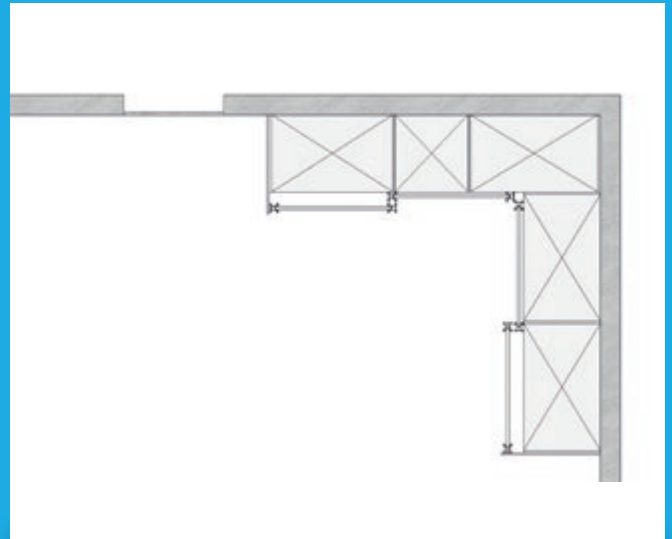

BEGEHBAHRER SCHRANK

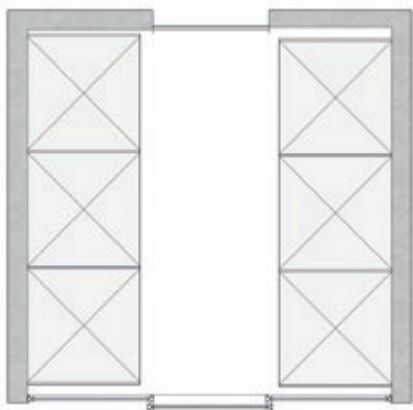

DACHSCHRÄGE

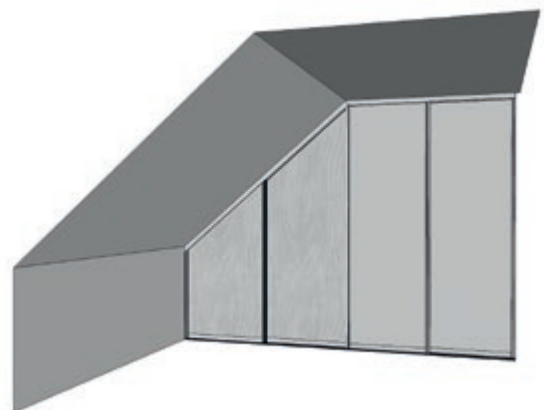

RAUMTRENNUNG

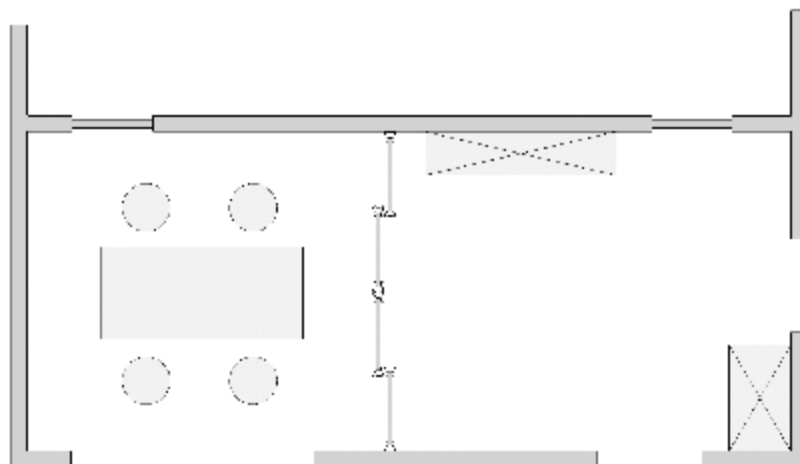

BEGEHBAHRER KLEIDERSCHRANK

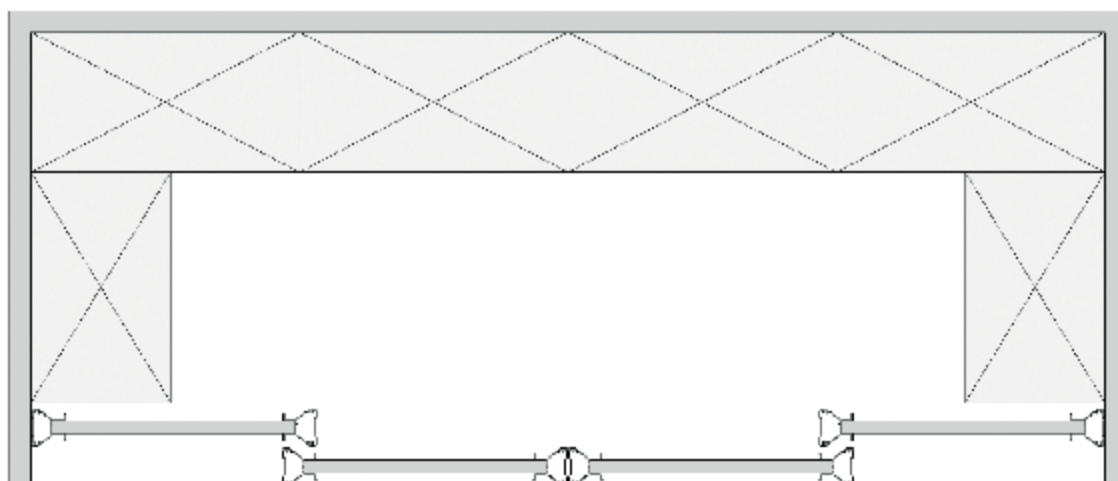

SCHRANKANLAGE

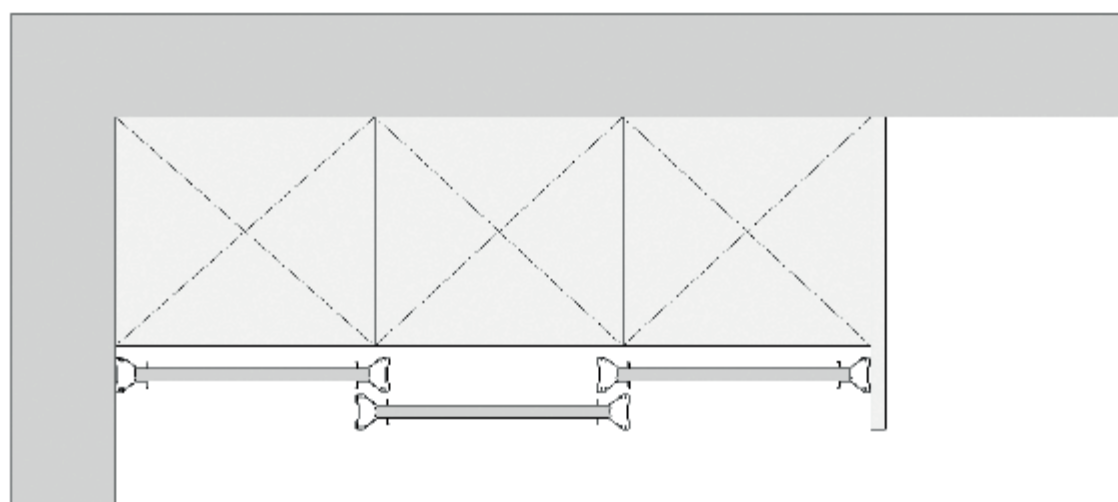

DEKORE

HOLZDEKORE EGGER

H3078 ST22 Hacienda weiss	H1277 ST9 Lakeland Akazie	H3755 ST22 Schönau Lärche	H1733 ST9 Mainau Birke	H1887 ST9 Ahorn Natur	H1521 ST15 Ahorn Honig	H1518 ST15 Buche Natur	H1582 ST15 Ellmau Buche	H3400 ST22 Astfichte Natur
H1920 ST9 Buche Tiroi Natur	H1334 ST9 Ferrara Eiche	H1145 ST10 Bardolino Eiche	H3389 ST11 Eiche Naturhell	H3303 ST10 Arlington Eiche	H1511 ST15 Bavaria Buche	H1502 ST15 Erle	H1950 ST15 Calvados Natur	H1951 ST15 Calvados Braunrot
H3128 ST15 Merano Natur	H3080 ST15 Sierra Mahagoni	H3031 ST9 Cordoba Olive Dunkel	H1599 ST15 Buche Tiroi Schoko	H1555 ST15 Wenge	H3704 ST15 Nussbaum Aida Tabak	H3081 ST22 Hacienda Schwarz	H3382 ST22	H3005 ST22 Zebrano Beigegrau
H3775 ST9 Tennessee Nussbaum Hell	H3344 ST36 Highline Eiche	H3766 ST29 Cape Elm Dunkel- braun	H3420 ST36 Thermo Pinie	H1486 ST36	H3325 ST28 Gladstone Oak Tabak	H3058 ST22 Mali Wenge	H3387 ST11 Eiche Rustikal	H3114 ST9 Tirano Birnbaum
H3113 ST15 Lindau Birnbaum	H1615 ST9 Kirsch- baum Romana	H3090 ST22 Driftwood	H3304 ST9 Eiche Grau Lasier	H1379 ST36 Orleans Eiche braun	H1377 ST36 Orleans Eiche Sand	H1487 ST22 Bramberg Fichte	H3326 ST28 Gladstone Oak Greige	H3309 ST28 Gladstone Oak Sand
H1796 ST27 Tartona Natur	H1476 ST22 Avola-Pinie Champagner	H1250 ST36 Esche Navarra	H3760 ST29 Cape Elm Weiss	H1180 ST37 Halifax Eiche Natur	H1181 ST37 Halifax Eiche Tabak			

HINWEIS

Die abgebildeten Farben können vom Original abweichen! Andere Dekore aus dem Egger-Zoom Programm, Glas oder Spiegel, Echtholzfuerniere, Geflächtoberflächen, Stein- oder Metalloptiken sind auf Anfrage möglich! Bei einigen Dekoren handelt es sich um Auslaufware! Lieferung erfolgt nach Verfügbarkeit

METALLREPRODUKTIONEN EGGER

Schwarz U999 ST18	Titan F501	Hellgrau U708	Alumi- nium F509 ST2

UNIDEKORE EGGER



W1000 ST29 18 22 Premiumweiss	W980 SM ST2 15 Platinweiss	W911 SM ST2 15 Weiss	W1200 ST9 Porzellan	U104 ST15 Alabaster	U222 ST15 Crema	U108 ST15 Vanille	U113 ST15 Cotton	U702 ST9 Kaschmir	U156 ST9 Sandbeige
--	----------------------------------	----------------------------	---------------------------	---------------------------	-----------------------	-------------------------	------------------------	-------------------------	--------------------------



U775 ST15 Weissgrau	U708 ST9 Hellgrau	U727 ST9 Steingrau	U727 ST26 Steingrau	U763 ST15 Perlgrau	U765 ST15 Silbergrau	U732 ST15 Staubgrau	U961 ST2 Graphit- schwarz	U999 ST15 Solid- schwarz	U803 ST9 Schwarz- braun
---------------------------	-------------------------	--------------------------	---------------------------	--------------------------	----------------------------	---------------------------	------------------------------------	-----------------------------------	----------------------------------



U808 ST9 Mokka	U748 ST9 Trüffel	U741 ST9 Lava	U206 ST9 Malaga	U631 ST9 Schilf	U617 ST9 Wasabi	U625 ST9 Apfelgrün	U630 ST15 Limonen- grün	U635 ST9 Moos	U633 ST15 Türkis
----------------------	------------------------	---------------------	-----------------------	-----------------------	-----------------------	--------------------------	----------------------------------	---------------------	------------------------



U539 ST9 Stahlblau	U525 ST15 Delft	U522 ST15 Horizont	U518 ST9 Eisblau	U330 ST9 Aubergine	U343 ST9 Vino	U311 ST15 Burgund	U323 ST15 Signalrot	U321 ST15 Chinarot	U336 ST9 Orchidee
--------------------------	-----------------------	--------------------------	------------------------	--------------------------	---------------------	-------------------------	---------------------------	--------------------------	-------------------------



U329 ST15 Manda- rine	U114 ST15 Brillant- gelb	U143 ST15 Signalgelb	U107 ST9 Samtgelb
--------------------------------	-----------------------------------	----------------------------	-------------------------

GLÄSER FARBIG LACKIERT NACH RAL-TÖNEN

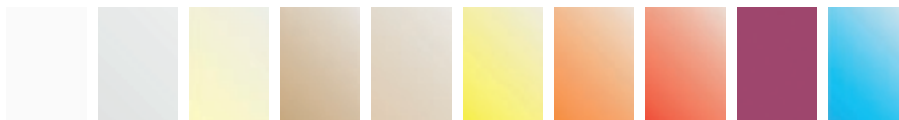

Pure White	Soft White	Pearl White	Beige	Hell- Beige	Gelb	Orange	Luminus Rot	Fuchsia	Blau
---------------	---------------	----------------	-------	----------------	------	--------	----------------	---------	------



Dunkelbraun	Pastellgrün	Luminus- grün	Blau- aluminium	Luminus- blau	Pastellblau	Silber- aluminium	Aluminium	lichtgrau	Schwarz
-------------	-------------	------------------	--------------------	------------------	-------------	----------------------	-----------	-----------	---------

HINWEIS

Die abgebildeten Farben kön-
nen vom Original abweichen!
Sonderfarben nach RAL-Karte
auf Anfrage möglich!

UNSER SERVICE



EINE AUSSTELLUNG BEI UNS VON ÜBER 220 QM

Bei uns finden Sie auf einer Ausstellungsfläche von über 220 qm viele verschiedene Objekte im Türen- und Schrankbereich. Ein Küchenstudio mit verschiedenen Stil-Küchen rundet unsere Ausstellung ab. Besuchen Sie uns und lassen Sie sich kostenlos beraten. Besuchen Sie uns: wehmeier´s Manufaktur, Gartnischer Weg 111, 33790 Halle Westfalen



AUFMASS UND BERATUNG BEI IHNEN DAHEIM FÜR 119 EURO

Sie sind sich nicht sicher bei den Maßen für Ihr Objekt? Wir kommen zu Ihnen und beraten Sie, planen mit Ihnen die Umsetzung und messen alles für Sie aus. Rufen Sie uns an und machen einen Termin aus: 05201 / 667438



KOSTENLOSE TELEFONBERATUNG

Wir beraten Sie gern telefonisch. Auch technische Fragen beantworten Ihnen gerne. Ein kostenloses Angebot können wir Ihnen im Anschluss gern zuschicken. Rufen Sie uns an und wir freuen uns auf Ihren Anruf: 05201 / 667438



KOSTENLOSE MUSTERZUSENDUNG

Sie sind in allen Punkten sicher und würden gern bestellen, aber das passende Dekor konnten Sie noch nicht finden? Wir schicken Ihnen gerne einige Muster zu damit Sie eine Entscheidung treffen können.

SPEZIELL FÜR SIE



3D VISUALISIERUNG

Alle unsere Schrank und Küchenaufträge werden von uns dreidimensional gezeichnet und so können wir frühzeitig kritische Konstruktionspunkte erkennen und in der Planung berücksichtigen, damit Sie beim Aufbau keine Probleme haben. Ebenso bekommen Sie diese Zeichnung vorher zugeschickt.



EINFACHER AUFBAU UND FERTIGVERLEIMTE ELEMENTE

Ihre Türen sind bei Lieferung schon fertig zusammengebaut, die Schienen passend geschnitten (Eckanlagen ausgenommen). Sie müssen diese nur befestigen und die Türen aufstellen.

Jeder Schrank kommt schon mit vormontierten Verbindern. Sie müssen nichts mehr hineinschlagen oder bohren. Kommoden, Waschtische und Küchenteile kommen schon fertigverleimt zu Ihnen



UNSER LIEFERSERVICE

Wir liefern Deutschlandweit ohne Inseln mit unserem eigenen Fahrzeug bis zu Ihnen nach Hause. Ihre Bestellung wird dabei fachgerecht transportiert und erfolgt nach 3- 5 Wochen nach unserer Auftragsbestätigung.

Wir melden uns bei Ihnen vorher für einen genauen Termin

Wehmeier's Manufaktur

Schränke & Küchen

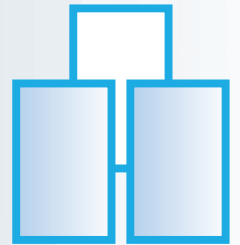

- Begehbare Kleiderschränke
- Küchen-/schränke
- Kleiderschränke
- Raumtrenner
- Schränke für Dachsträgen
- Nischenschränke
- Gleitschiebetüren
- Garderoben
- Regale
- TV-Schränke
- Wohnwand
- und vieles mehr...

Alles was Schrank ist ...

Wehmeier's Manufaktur

Gartnischer Weg 111
33790 Halle (Westf.)
Telefon: 0 52 01 / 66 74 38
Telefax: 0 52 01 / 84 93 59
info@wehmeiers-manufaktur.de

Öffnungszeiten Ausstellung

Mo. bis Do. von 7.00 bis 16.30 Uhr
Fr. von 7.00 bis 14.30 Uhr
Sa. nach vorheriger Vereinbarung



www.wehmeiers-manufaktur.de

Anfahrt über A33

Ausfahrt Künsebeck nehmen, Ravenna-Park bis Künsebecker Weg folgen. Im 3. Kreisverkehr erste Ausfahrt auf Neulehenstraße nehmen. Rechts abbiegen auf Gartnischer Weg

